

Pedelux-näyttämöt Pedelux-näyttämövarusteet Pedelux-valkokankaat Oy Pedelux Ab



Pedeluxin näyttämötekniikkaa käytetään teattereissa, voimistelusalissa, monitoimi- yms. tiloissa. Tila voidaan muuttaa muutamassa minuutissa esitystilaksi: näyttämö nostetaan lattiasta, näyttämön alla olevat tuolivaunut otetaan esiin ja tuolit asetellaan katsomoon, valaisinsaat lasketaan halutulle korkeudelle, tausta- ja sivukateverhot sekä esirippu vedetään esiin.



Näyttämön alla oleva tuolivaunu ulos vedettynä. Vaunussa säilytetään yleisötuoleja.



Pedelux nouseva ja laskeva näyttämö NN 9010, irrotettavat näyttämön suojakaiteet, irrallinen porras kaiteella sekä esirippu ja sivuverhot. Yleisötuolit ovat näyttämön alla pyörällisissä tuolivaunuissa. Pedelux näyttämötekniikalla urheilusali muuttuu nopeasti ja vaivattomasti juhlasaliksi.



Esirippukisko 205900 ja Phoenix esirippu, Latokartanon koulu.

Valkokangasmallit

Malli	Maksimit, mm lev. x kork.	Ohjaustapa
VK 70	2440 x 2440	Jousi
VK 85	2440 x 2440	Kampi Moottori
VK 105	3660 x 3660	Kampi Moottori
VK 135	3980 x 3980	Moottori
VK 250 alatukkimalli	12000 x 9000	Moottori
VKK 260 kiinteä, kallistus sähköisesti	8000 x 5400	

Kotelomallit ja kankaiden tekniset tiedot:
www.pedelux.fi

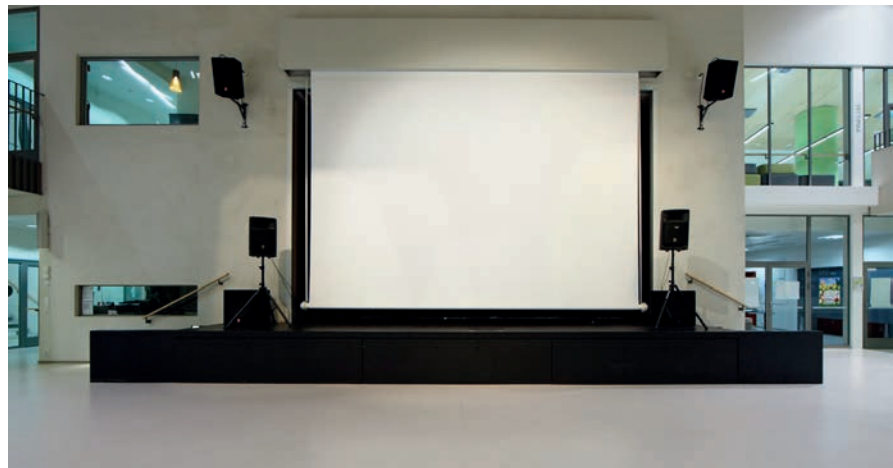

Sähkökäyttöinen valkokangas VK 250, alatukkimalli 6000 x 5000 mm. Latokartanon koulu, Helsinki.

PEDELUX-VALKOKANKAAT

Pedelux valmistaa sekä pieniä jousikäyttöisiä että suuria sähkökäyttöisiä valkokankaita, enimmäiskoko on 12 m x 9 m. Pedelux-valkokankaat valmistetaan mittailaustyönä. Kotelo- ja kangasvaihtoehtoja on runsaasti.

Valmistettavan kankaan ulkonäkö, ominaisuudet ja mitat vastaavat siten asiakkaan toiveita ja kohteen vaatimuksia.

PEDELUXIN MUITA TUOTTEITA

- Turvatuotteet ja murtosuojat
- Sisä- ja ulkopuoliset aurinkosuojat
- Screenverhot
- Pimennysverhot
- Alumiinisäleiköt
- Verhokiskot
- Nosto-ovet ja seinät
- Jakoseinät

Katso myös Oy Pedelux Ab:n muut RT-tarvikekortit.

NOUSEVAT PEDELUX-NÄYTTÄMÖT

Nouseva näyttämö on erinomainen ratkaisu kun halutaan säästää tilaa. Alas laskettu näyttämö on lattian tasolla, käytössä se nostetaan tilanteen vaatimaan korkeuteen. Pedeluxin nouseva näyttämö on erittäin vahvarakenteinen. Se on tehty kestävästä materiaaleista ja näyttämön äänitaso on alhainen käytössä.

Materiaalit, rakenne, toiminta

Näyttämön runkona on U- ja I-palkeista tehty teräs rakenne. Rakennetta nostetaan ja lasketaan kierukkaruuvien avulla. Ruuveja ohjataan sähkömoottorilla. Voima jakautuu kierukkaruuveille kulmavaihteiden ja akselien avulla.

Kaikki vaihteiden väliset akselilytkennät ovat jousitettu. Rakenteen alla on kiskot näyttämön alle sijoitettavia tuolivaunuja varten. Näyttämöä ohjataan palautuvalla avainkytkimellä, joka sijoitetaan näköetäisyydelle näyttämöstä.

Runkorakenteen päällä on puupinta, jonka päälle lattiamateriaali asennetaan. Lattiamateriaali ei sisällä näyttämötoimitukseen.

Näyttämön

- nostokapasiteetti 3...10 tonnia (vakiona 3 tonnia)
- nostokorkeus 500...1100 mm (vakiona 900 mm)
- asennussyvyys 1500 mm, kun nostokorkeus 900 mm

SEINÄLLE KÄÄNTYVÄT PEDELUX-NÄYTTÄMÖT

Seinälle kääntyvä Pedelux-näyttämö on sähkökäyttöinen ja sopii erittäin hyvin saneerauskohteisiin. Runkorakenteen päällä on puupinta, jonka päälle pintamateriaali asennetaan. Pintamateriaali ei sisällä näyttämötoimitukseen. Näyttämön tilantarve syvyys suunnassa n. 500 mm. Lisävarusteenä koneiston suojakotelo.

PEDELUX-TUOLIVAUNUT

Pedelux-tuolivaunut ovat teräsrunkoisia. Vaunuissa on kumipyörät, pyörien määrä riippuu vaunun koosta. Vakiomalliin SV 88 sisältyvät pohja- ja sivulevyt. Erikoistuolivaunuja voidaan käyttää etunäyttämönä.

PEDELUX-NÄYTTÄMÖKOROKKEET

Näyttämökoroille rakennetaan helposti tilapäisiä näyttämöitä ja katsomoita. Niitä käytetään kouluissa, teattereissa, hotelleissa yms. tiloissa.

- vakio mitat 2000 mm x 1000 mm, muita mittoja erikoistilauksesta
- kuormitettavuus 750 kg/m²
- korkeus 200...1000 mm

Tarkempia tietoja: www.pedelux.fi



Sähkökäyttöinen valkokangas VK 250, alatukkimalli 7000 x 4800 mm. Kisa-Kino, Saarijärvi.

Pedeluxin nousevat näyttämöt



Nousevan ja laskevan näyttämön NN 9010 runko asennusvaiheessa. Näyttämön etureuna pyöreä.



Näyttämön NN 9010 runko ala-asennossa.

Pedeluxin seinälle kääntyvät näyttämöt



2-osaainen näyttämö, koko 10500 x 4500 mm. Seinällä oleva koneisto voidaan suojata kotelolla, jolloin seinän ulkonäön esteettisyys säilyy. Niemenranta-talo, Oulu.



Pedeluxin näyttämökorokkeet ja korokevarusteet



PNK 100 -vakiomalli, irrotettavat jalat.



PNK 200 -saksimalli.



Korokeiteet ja -portaat.



Helmaverho, kiinnitys tarranauhalla.

Korokevarusteita ovat helmaverhot, kaiteet, portaat ja koroikkeiden kuljetusvaunut.

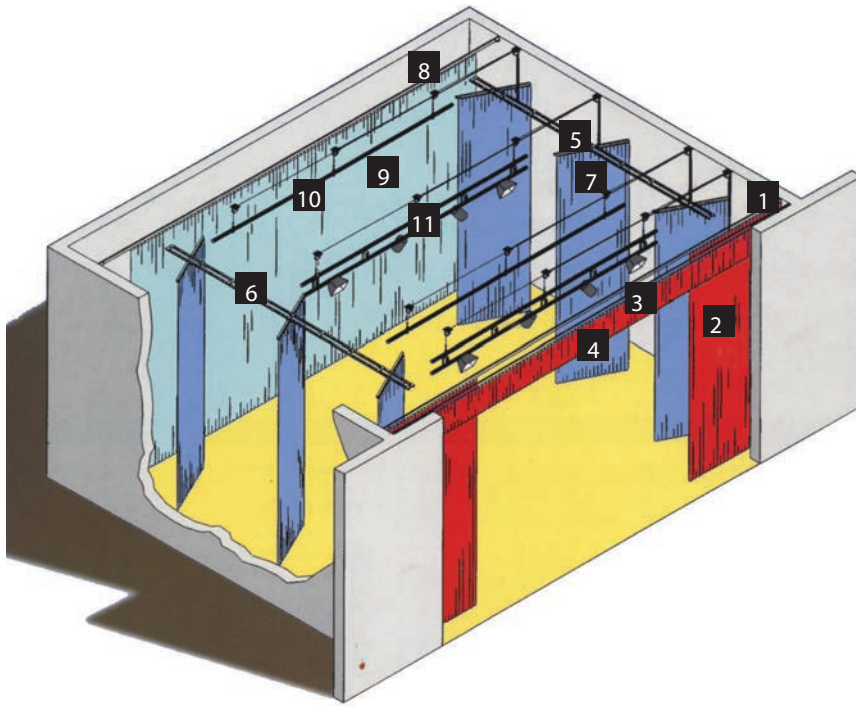
**Näyttämövarusteet**

- | | |
|-------------------|--------------------|
| 1 Esirippukisko | 7 Sivukateverho |
| 2 Esirippuverho | 8 Taustaverhokisko |
| 3 Kappakisko | 9 Taustaverho |
| 4 Kappaverho | 10 Kulissinostin |
| 5 Sivuverhokiskot | 11 Valaisinansas |
| 6 Liukukiskot | |

Kiskojärjestelmä

- vaatii vähän tilaa
- runsaasti vaihtoehtoja: valikoimassa on
 - punosveto- ja sähkökäyttöisiä kiskoja
 - yksi- ja kaksiuuraisia kiskoja
- yksiuraiset kiskot voi taivuttaa
- rinnakkaiskiskolla saavutetaan erinomainen kankaiden limitys

Kuvassa

- esirippukisko 205800, punosvetoinen tai 205900 sähkökäyttöinen
- kappakisko 205700
- sivukatekiskot 205700 liukukiskossa
- taustaverhokisko 205800, punosvetoinen
- kulissitanko KMK
- valaisinansas VMK

Esirippu-, sivukate- ja taustaverhokiskot (kiskot saatavana myös kaksiuuraisina erikoistilauksesta)

Tyyppi	Maks.pituus	Maks.paino	Ohjaustapa	Mitat	Vakiovärit
Esirippukisko 205700	18 m	65 kg	Punosveto Kampilaite	23 x 32 mm	Valkoinen Luonnonväriin anodisoitu Musta
Esirippukisko 205800	20 m	90 kg	Punosveto Kampilaite Sähkömoottori	24 x 44 mm	Valkoinen Luonnonväriin anodisoitu Musta
Sähkökisko 205900	14 m	60 kg	Kiinteä sähkömoottori, 30 W, 45 W tai 65 W, 1 tai 2 moottoria / kisko	32 x 26 mm	Valkoinen Luonnonväriin anodisoitu Musta

Kiskoja voidaan myös taivuttaa. Muut RAL-värit erikoistilauksesta.

Esirippu-, sivukate- ja taustaverhokankaat**Phoenix Pyrovatex® -samettikankaat**

- palosuojaus standardin BS 5867 mukaan (Osa 2: 1980: Tyypit A, B ja C)
- 100 % puuvillaa
- leveys 120 cm

Molton-näyttämökankaat

- palosuojaus standardin BS 5867 2 B mukaan (DIN 4102 B1)
- 100 % puuvillaa
- hyvä kulutuksen- ja valonkestävyys
- ääntä vaimentavia
- paino n. 300 g/m²
- leveys n. 300 cm (musta ja valkoinen myös 200 cm)

Vaihtoehtoiset kankaat ks. www.pedelux.fi

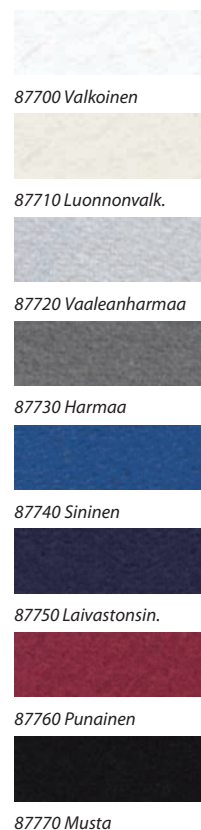
Phoenix-samettikankaat**Molton-kankaat**



Pallosuojaverkolla varustettu valaisinansas. VMK 250 pallosuojaverkolla PSV 800, ylä-asennossa, Kangasalan lukio.



Valaisinansas VMK 500

PEDELUX-KULISSINOSTIMET

Pedelux-kulissinostimet ovat ylös-alas liikkuvia, teräsputkista ja/tai teräsprofiileista valmistettuja kulissien ja kulissiverhojen ripustustankoja.

Moottorit sisäänrakennetulla ohjauksella ja jarrulla. Valta-akseli keskipakojarrulla varustettuna. Käyttökytkimet avaimella.

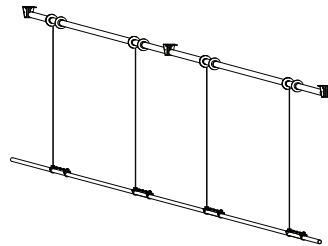

Sähkökäyttöinen kulissinostin KMK-125

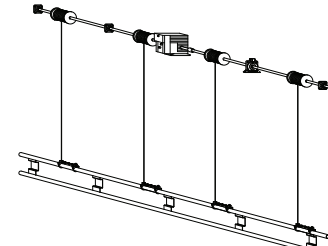

Sähkökäyttöinen valaisinansas VMK-250

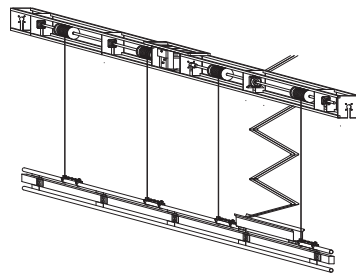

Sähkökäyttöinen valaisinansas ristikolla ja sähköistyspaketilla VMK-250-C

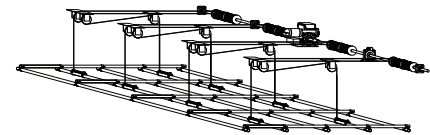

Sähkökäyttöinen putkiristikko 50 mm putkesta PRMK-500. Käytetään lavasteiden, kulissiverhojen ja valaisimien kiinnitykseen. Ristikon maksimikoko 10 x 10 metriä. Putkiristikko voi olla myös kiinteällä kattoasennuksella.

PEDELUX-VALAISINANSAAT

Pedelux-valaisinansaat ovat ylös-alas liikkuvia valaisimien kiinnitykseen ja korkeuden säätöön tarkoitettuja käsi- tai sähkötoimisia ansaita. Ne valmistetaan pyöreistä teräsputkista, joihin valaisimet on helppo kiinnittää. Ansaat voidaan varustaa sähköistyspaketilla sisältäen kaapelikorin ja kourut valaisimien syöttö- ja ohjauskaapeleita varten. Lisävarusteena pallosuojaverkko.

Tuote	Malli	Ohjaustapa	Nostokyky	Maksimipituus
Kulissinostin	KMK 125	Moottori	125 kg	8000 mm
	KMK 250	Moottori	250 kg	12000 mm
	KMK 500	Moottori	500 kg	16000 mm
Valaisinansas	VMK 125	Moottori	125 kg	5000 mm
	VMK 250	Moottori	250 kg	12000 mm
	VMK 500	Moottori	500 kg	16000 mm

Valaisinansaiden asennustavat

Vakiovärit musta ja valkoinen. Muut RAL-värit erikoistilauksesta.

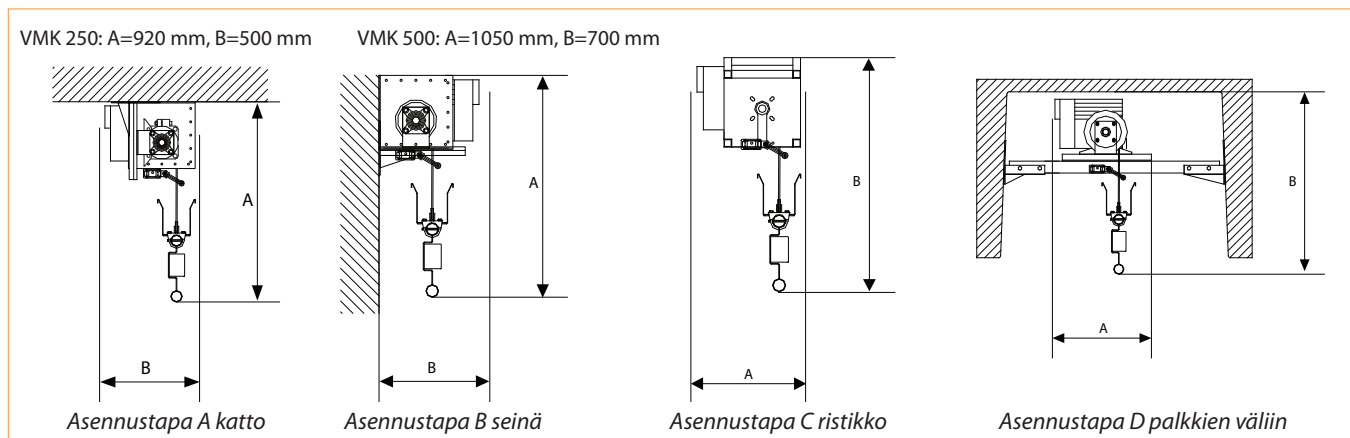

VALMISTUS, MYYNTI JA NEUVONTA

OY PEDELUX AB
 Terminaalitie 5
 64200 NÄRPIÖ
 Puhelin 010 292 5700
 Faksi 06 224 3297
 pedelux@pedelux.fi
 www.pedelux.fi

